

NÁVOD NA MONTÁŽ

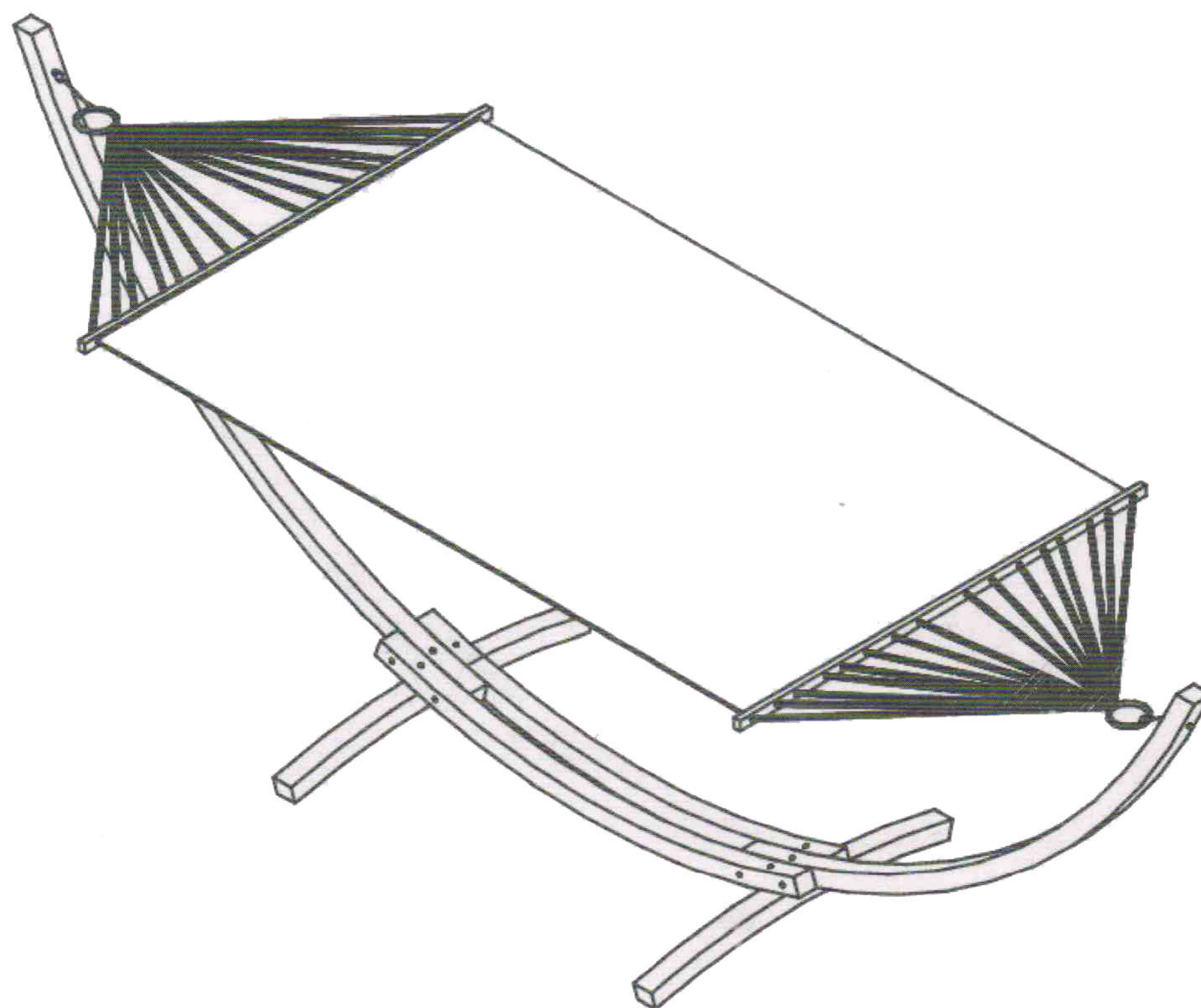
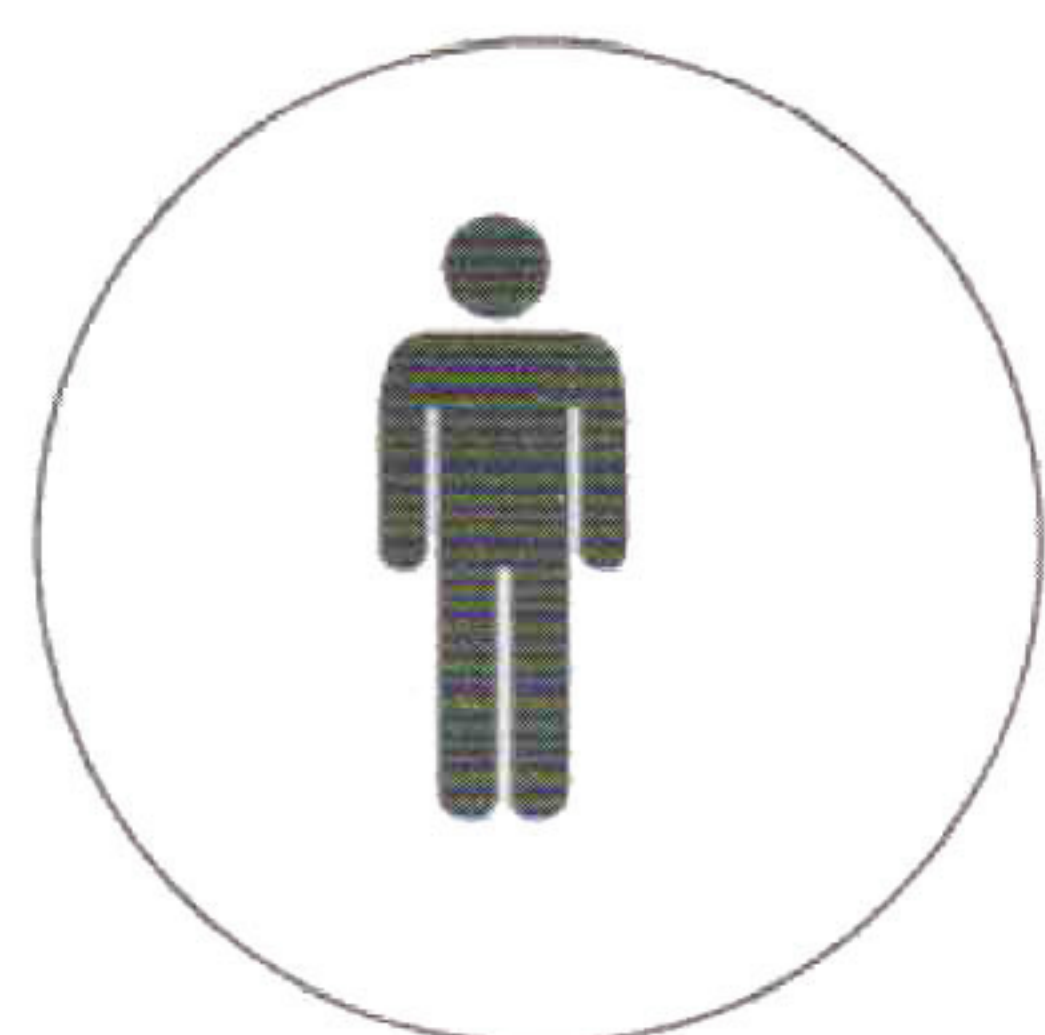

nosnosť max. 190kg

Návod na montáž

Dôležité:

Prečítajte si prosím tento návod pred montážou alebo použitím hojdacej siete, aby sa zabránilo nesprávnemu použitiu a poškodeniu.

Uchovajte si tieto pokyny pre budúce použitie.

Tento výrobok by mal byť používaný len na pevnom povrchu na zemi.

Uchovajte malé časti mimo dosahu detí

Z hľadiska veľkosti produktu odporúčame, aby bol namontovaný tam, kde bude neskôr použitý.

Zakúpený výrobok je ošetrený proti napadnutiu škodcami, avšak aby sa získala odolnosť proti poveternostným vplyvom,

musí byť drevo natreté vhodným lakom, farbou alebo inými vhodnými prostriedkami.

Odporúčame po skompletovaní ošetriť drevené časti vhodným olejom na drevo.

Musí sa to opakovať v pravidelných intervaloch v závislosti na použití (odporúčame aspoň 2x do roka).

Vhodný ochranný olej aplikujte mäkkou molitanovou hubkou – nechajte pôsobiť cca 15 minút a zvyšný olej dôkladne utrite.

Ak je to potrebné, skontrolujte kovania a ak je to nutné ručne utiahnite skrutky.

Pravidelnou starostlivosťou a údržbou zvyšujete životnosť výrobku.

Nemôžeme za následné škody, vyplývajúce z nedostatku údržby a starostlivosti, prijímať reklamácie.

Keď ste pripravení, uistite sa, že máte tie správne nástroje po ruke a dostatok priestoru pre montáž.

Skontrolujte, či je dodávka kompletná. Neskoršie reklamácie nemôžu byť prijaté.

Skontrolujte, či všetky prvky a súčasti nie sú poškodené. Aj napriek starostlivej kontrole je možné, že aj najlepší tovar, sa počas prepravy poškodí.

V takom prípade nepokračujte v montáži. Poškodené diely môžu spôsobovať riziko ohrozenia zdravia.

Zabezpečte si montážny priestor tak aby sa zamedzilo zraneniu a inému ohrozeniu detí.

Uistite sa, že tento výrobok je kompletne zostavený pred použitím tak, ako je znázornené na obrázku.

Zabezpečte že váš produkt je inštalovaný bezpečne a pevne na zemi.

V opačnom prípade by mohlo vzniknúť nebezpečenstvo úrazu.

Skontrolujte, či sú všetky skrutky a matice dotiahnuté a kontrolujte toto pravidelne.

Na čistenie používajte špongiu a teplú mydlovú vodu.

Nepoužívajte žiadne čistiace prostriedky na báze rozpúšťadiel alebo pracích prostriedkov, napr. bielenie môže poškodiť váš výrobok.

Bez ohľadu na to je možno dodatočne na dreve vykonať povrchovú úpravu.

Produkt nie je vhodný na používanie priamo na trávnatých plochách alebo nespevnených povrchoch.

Pripravte si pred jeho osadením vhodnú plochu napr. zo zámkovej dlažby alebo betónu

Uistite sa o stabilite aby sa predišlo prípadným zraneniam.

Nepoužívajte elektrické náradie na montáž tohto produktu.

Skrutky alebo matice nepreťahujte. Utiahnite skrutky iba na doraz, v prípade, že produkt je plne zostavený.

Nepoužívajte tento výrobok, ak niektoré časti chýbajú, sú poškodené alebo opotrebované.

Nikdy nepoužívajte abrazívne prostriedky alebo chemické čistiace prostriedky.

Nevystavujte produkt v dažďu.

Chráňte ho pred nepriazňou počasia. Odporúčame používať ochranné puzdro.

V zime, odporúčame výrobok skladovať na suchom mieste.

prehľad montážnych dielov

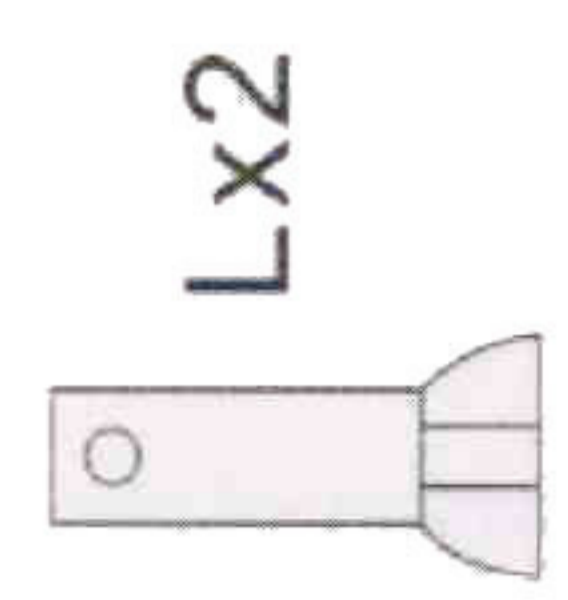
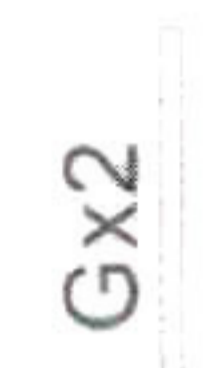
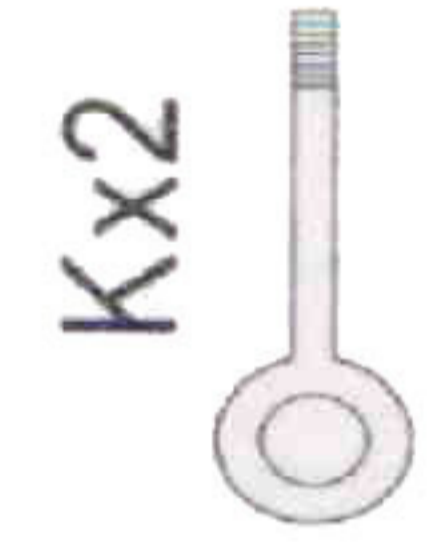
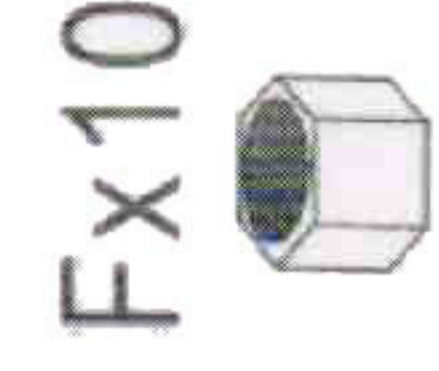
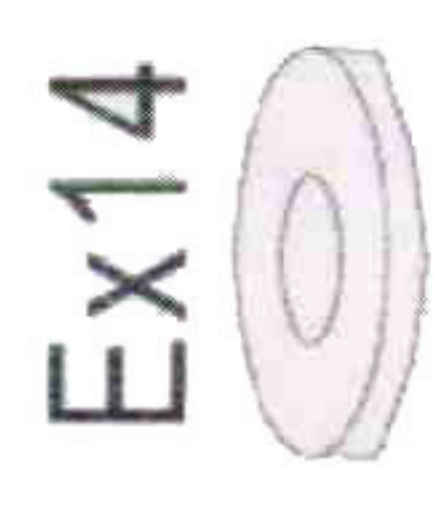
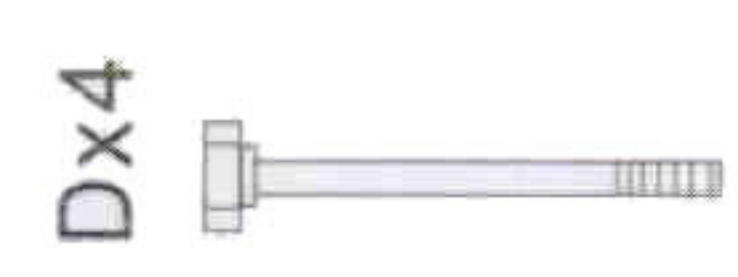
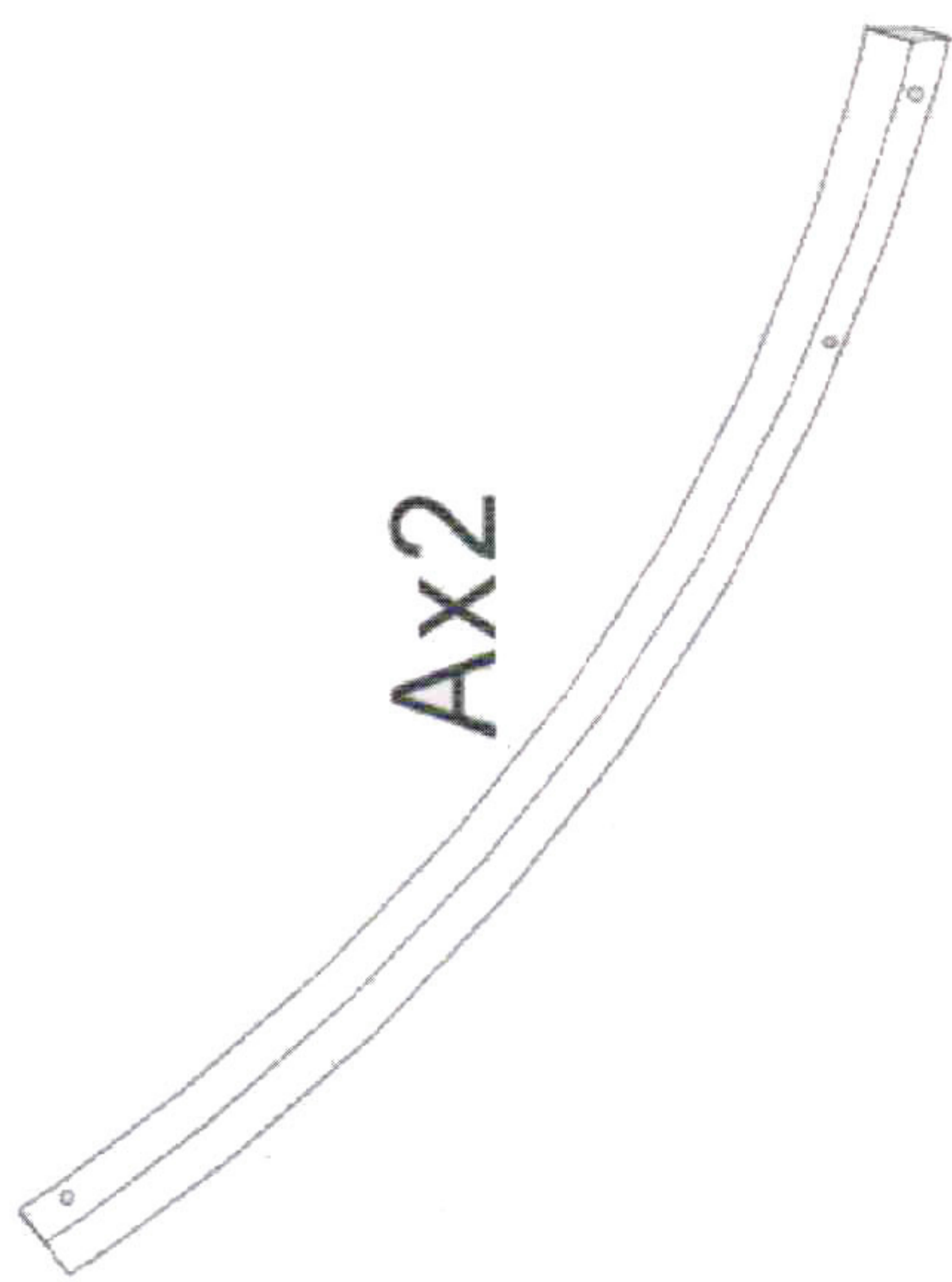
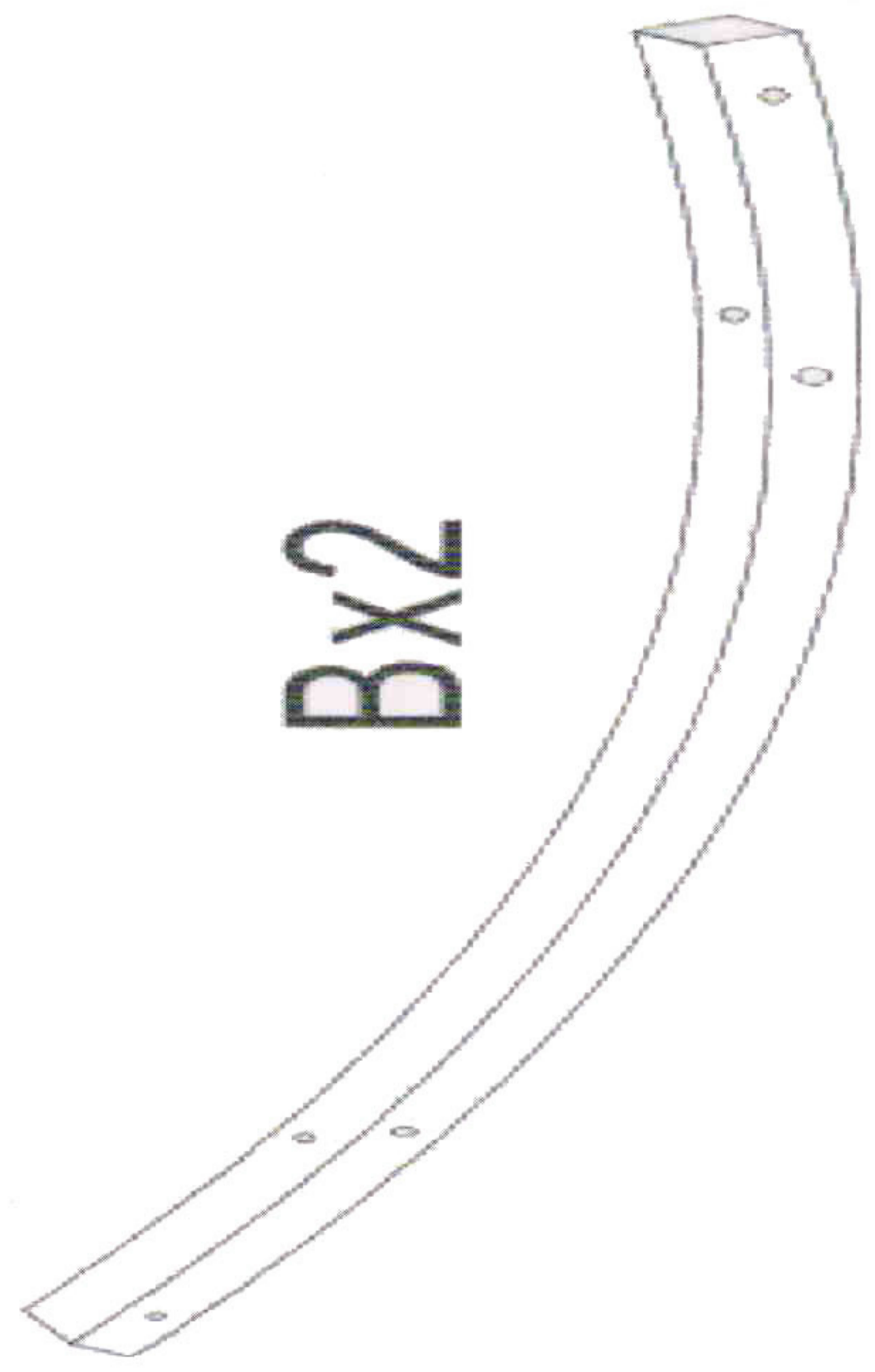
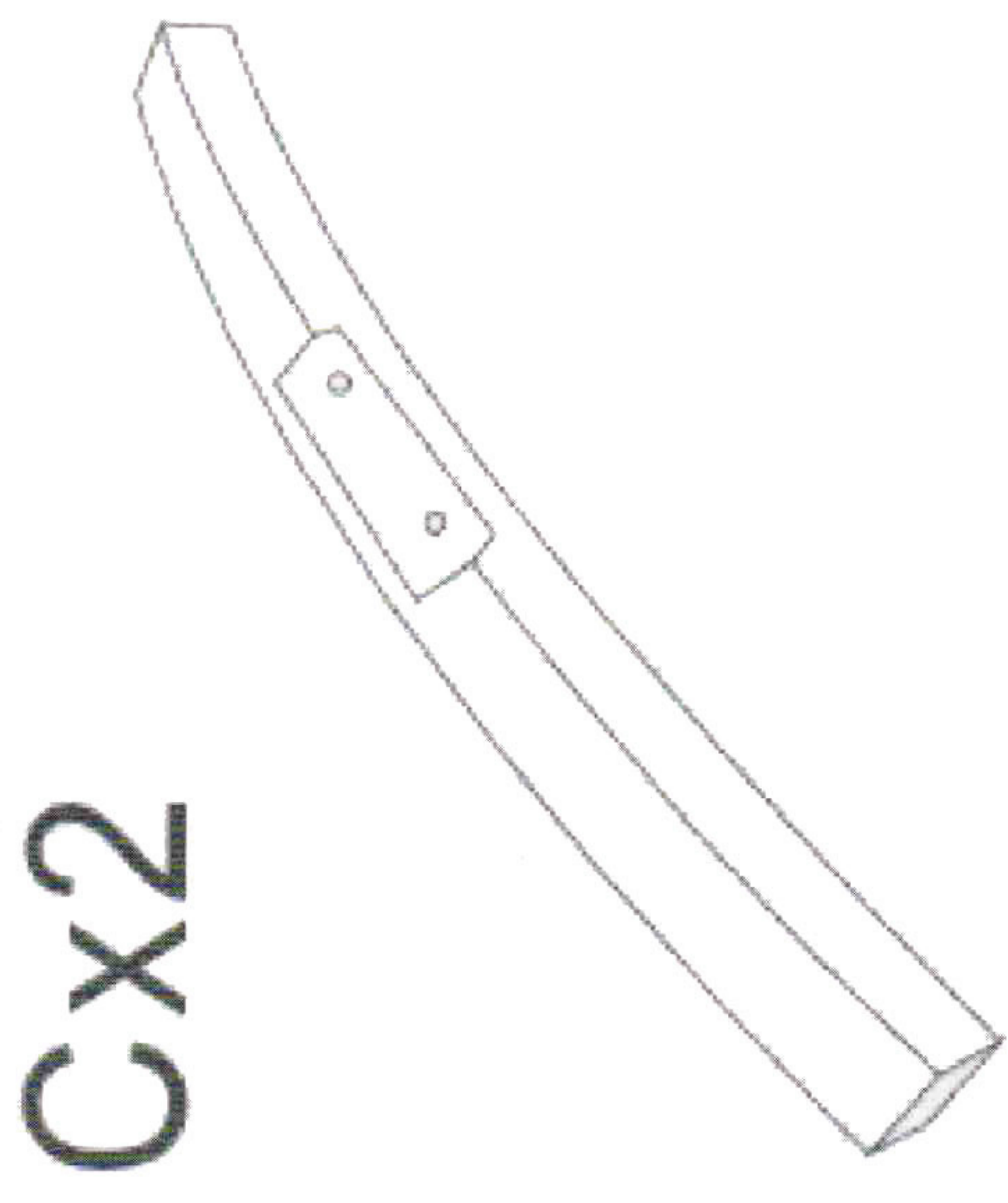

montáž - krok 1

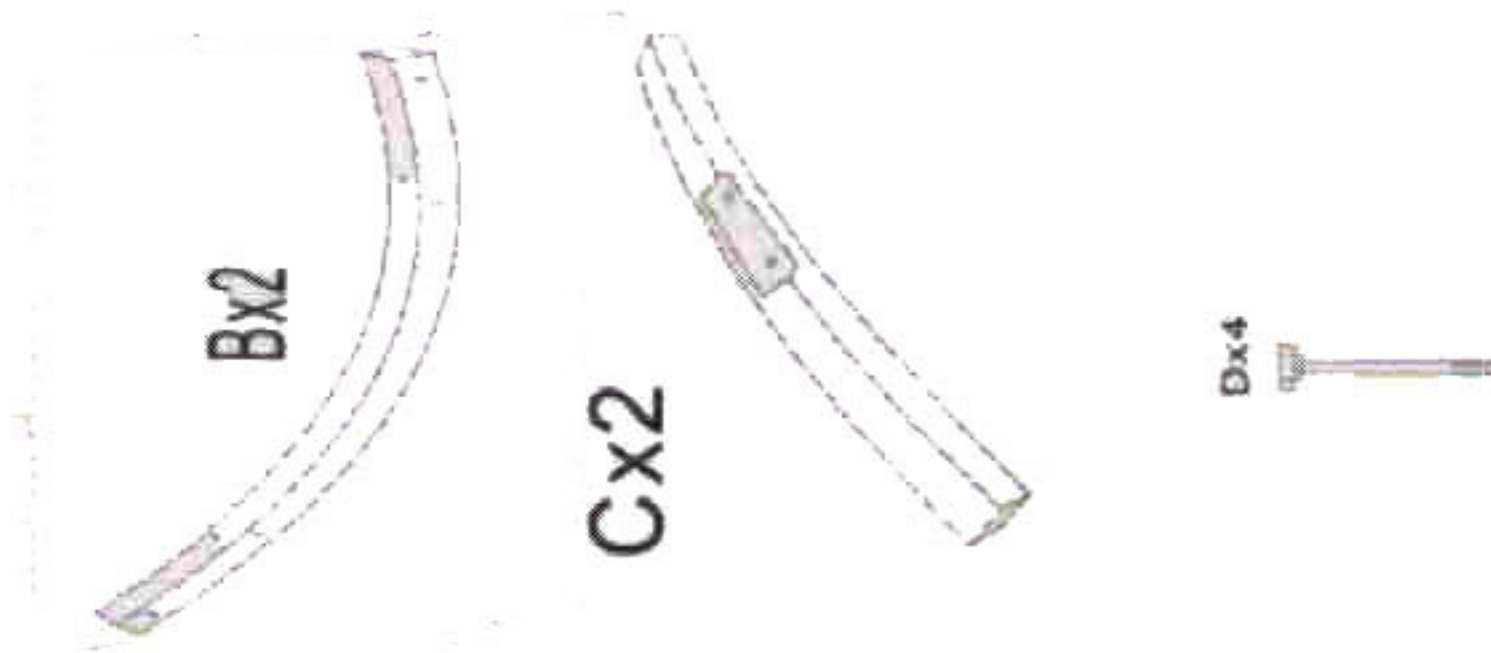
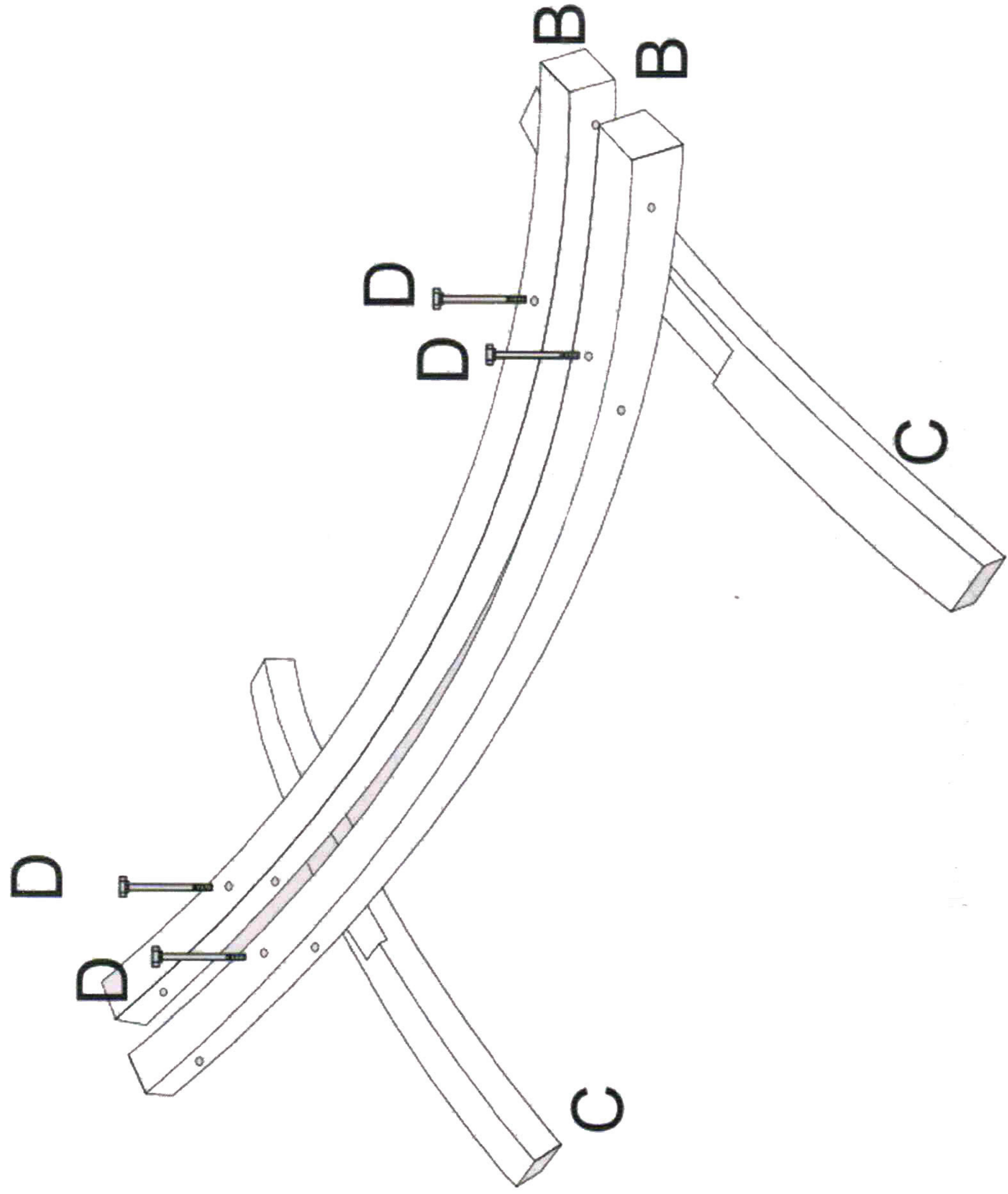

montáž - krok 2

Ex14



Fx10



Gx2

Hx4



Lx2

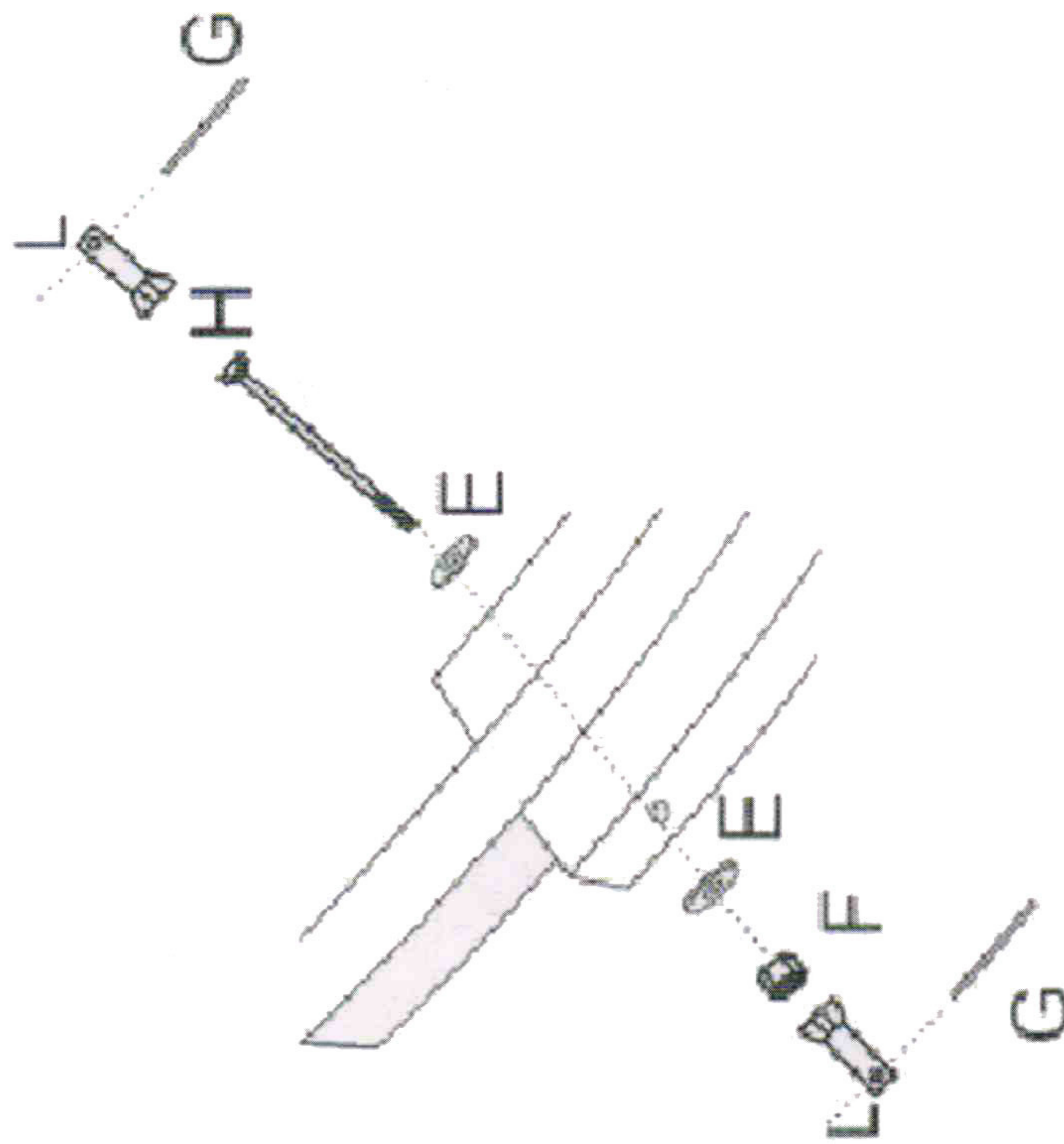
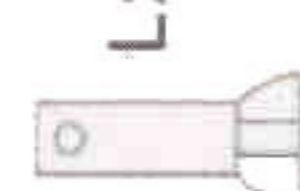

montáž - krok 3

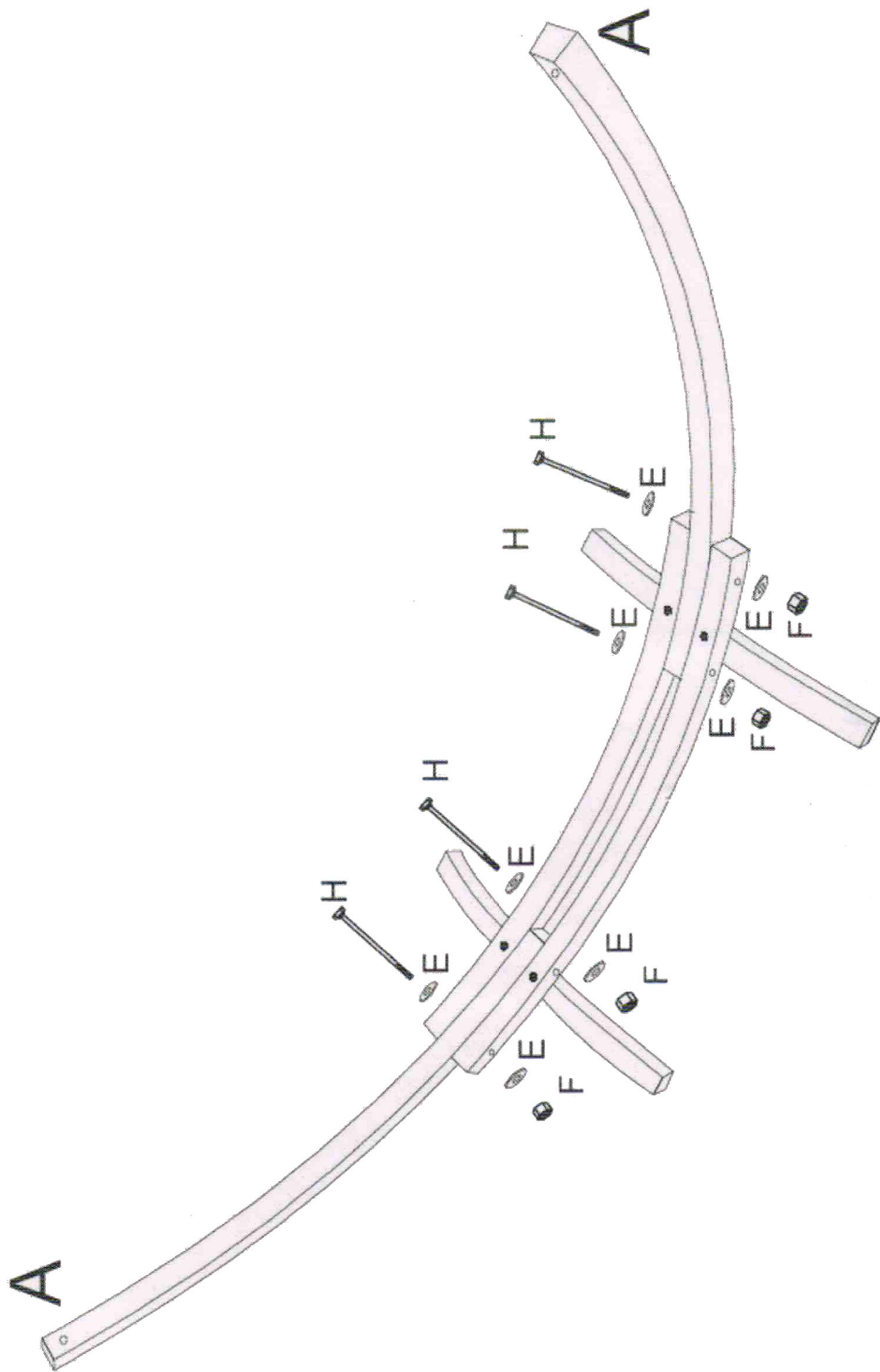

Ex14

Fx10

Hx4

montáž - krok 4

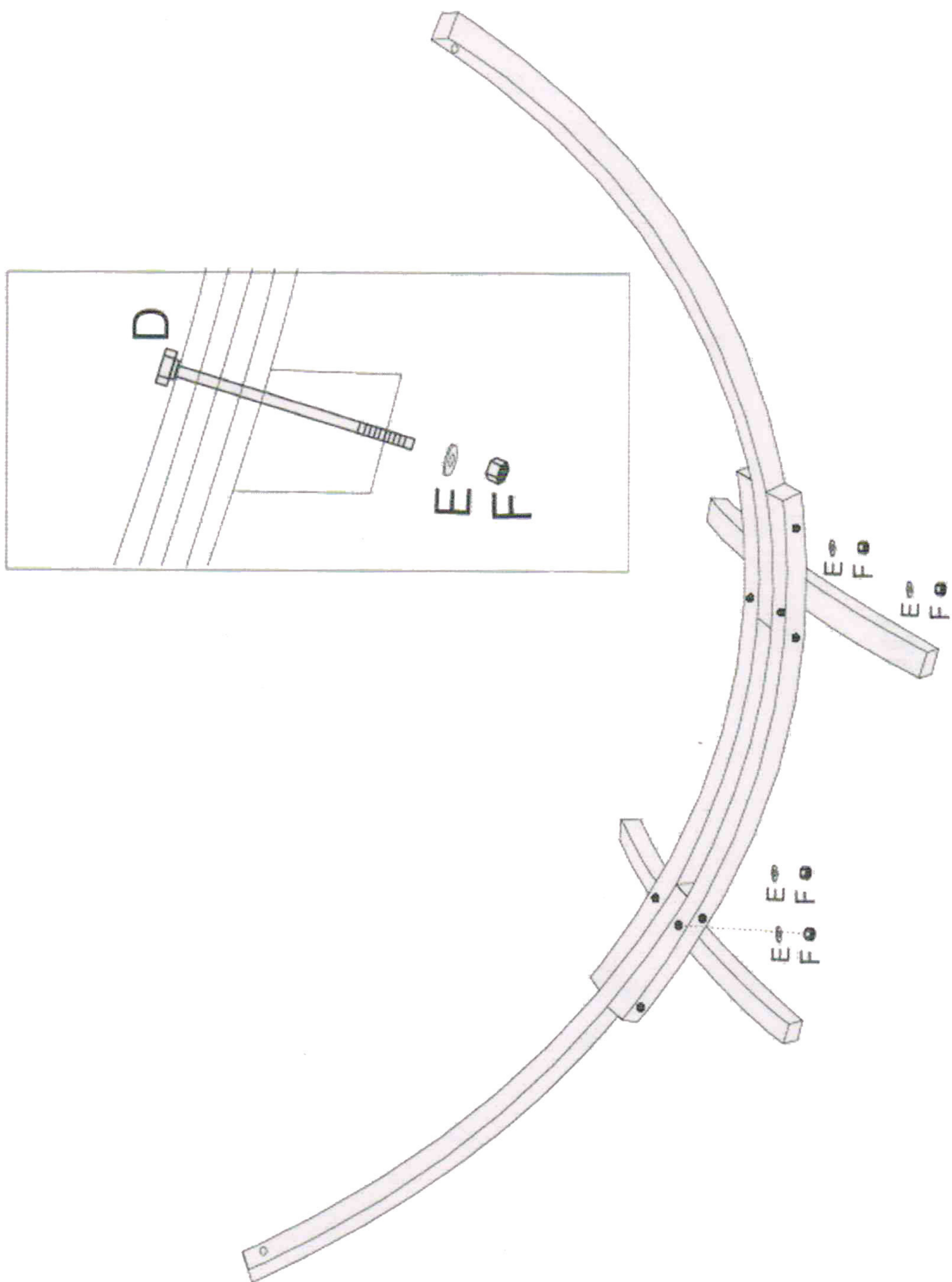

Dx4

Ex14

Fx10

montáž - krok 5



Gx2

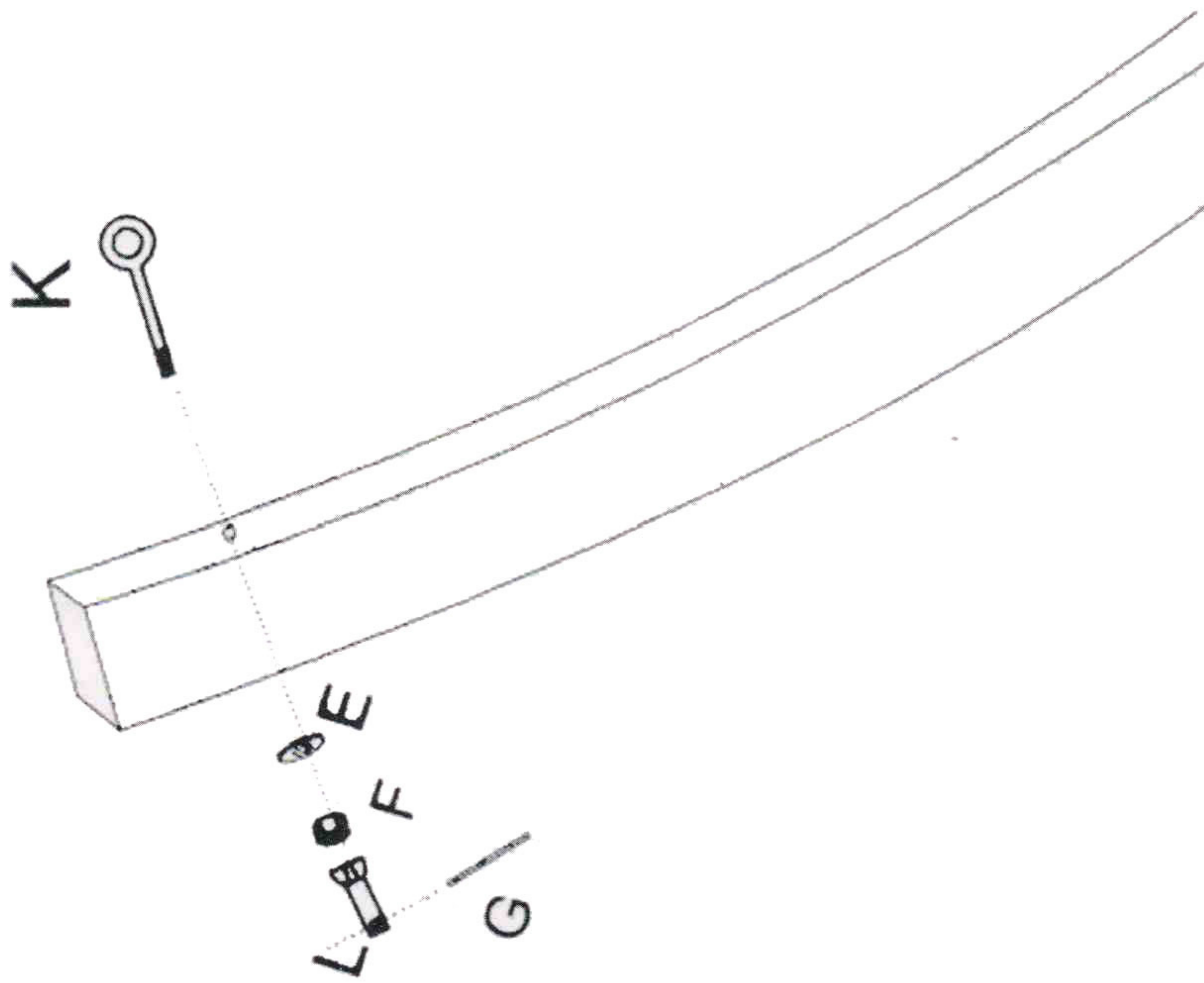
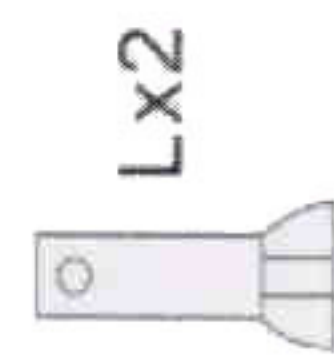

montáž - krok 6

