



Vírivka



Len pre domáce a nekomerčné použitie.

OBSAH MANUÁLU

1. Bezpečnostné inštrukcie a špecifikácia vŕivky
2. Inštalácia
3. Čerpadlo a jeho funkcie
4. Údržba
5. Riešenie problémov

Bezpečnostné inštrukcie

Pri inštalácii a používaní tohto elektronického zariadenia musia byť vždy dodržiavané zásady bezpečnosti nasledovne:

- Zariadenie musí byť dodávané s oddelovacím transformátorom alebo so zvyškovým prúdom, ktorý nepresahuje 30 mA.
- Čerpadlo musí byť otestované pred každým použitím podľa užívateľských inštrukcií na ňom.
- Ak je prívodová šnúra poškodená, musí byť vymenená výrobom, poskytovateľom záruky, alebo inou kvalifikovanou osobou, pre vyhnutie sa rizika na zdraví
- Vyhnite sa elektrickému šoku tak, že nebudete používať predlžovačku, ale vhodne umiestnite výrobok ku zdroju elektrického prúdu
- Žiadnu elektrickú súčiastku neumiestňujte v blízkosti vŕivky počas jej používania
- Iba súčiastky s napätím menším ako 12V, môžu byť v dosahu človeka používajúceho vŕivku
- Iba uzemnený zdroj napájania môže byť použitý na prevádzku vŕivky

Upozornenie: Vždy používajte zásuvku len ak je suchá, vyhnite sa jej kontaktu s vodou!

- Toto zariadenie nesmie byť napájané externým zdrojom ako napríklad časovač, alebo zariadením ktoré sa vypína a zapína nezávisle od chodu vŕivky.
- Po 3-5 rokoch používania vŕivky kontaktujte poskytovateľa údržby pre generálnu kontrolu, predovšetkým výhrevného telesa, motora pre prúdenie vzduchu a elektrické ventily, ktoré musia byť skontrolované a eventuálne vymenené profesionálom.

Upozornenie: Nepoužívajte vŕivku počas dažďa, vyhnite sa tak elektrickému šoku

- Nevstupujte do vŕivky s kontaktnými šošovkami.
- Nepoužívajte vŕivku, počas jej chemického ošetrovania.
- Elektrická zásuvka musí byť vo výške aspoň 1,2 metra a vo vzdialenosti aspoň 4 metre od vŕivky
- Vždy zariadenie odpájajte z elektrického prúdu keď prší, pred umývaním, alebo keď nie ste v jeho dosahu kvôli odcestovaniu

- Čistenie a údržba musí byť prevádzkovaná dospelou osobou, ktorá si je vedomá rizika elektrického skratu
- V prípade dlhodobého nepoužívania, napr. v zime, uskladnite rozobraté zariadenie vnútri

Upozornenie: Inštrukcie čítajte vždy pred použitím zariadenia, pred inštaláciou alebo jeho rozobratím.

- Prúdový chránič je zabudovaný v napájacom kábli. Ak je únik viac ak 10mA, zariadenie zastaví prísun el. energie. V takom prípade vypnite zariadenie zo zásuvky a okamžite ho prestaňte používať. Neresetujte zariadenie sami, volajte servisného technika.
- Deti nad 8 rokov a ľudia s mentálnym alebo fyzickým obmedzením môžu zariadenie používať len pod dohľadom skúsenej osoby a v prípade ak boli oboznámení s možnými rizikami. Čistenie a údržba môžu byť vykonávané len dospelými osobami
- Vždy po použití vírivku zakryte plachtou na to určenou.
- **RIZIKO ZRANENIA** – nikdy nepoužívajte vírivku, ak sú jej vonkajšie alebo vnútorné komponenty poškodené. Vždy použitie konzultujte so servisným tímom.
- **RIZIKO ELEKTRICKÉHO ŠOKU** – Inštalujte aspoň 2 metre od kovových povrchov. Zároveň, nikdy nepoužívajte žiadne elektrické zariadenie, keď ste vo vírivke. Toto zahŕňa aj telefón, rádio, alebo TV. Vždy je potrebná aspoň dvojmetrová vzdialenosť.
- Tehotné ženy nesmú tráviť vo vírivke viac než 10 minút, aby zabránili riziku ohrozenia plodu

- **PRE ZNÍŽENIE RIZIKA ÚRAZU**

A: Voda vo vírivke nesmie presiahnuť 40 °C. Teplota medzi 38°C a 40°C je vhodná pre dospelé osoby. Pre deti je to menej. Takisto, ak doba vo vírivke je dlhšia ako 10 minút, dospelé osoby by tiež nemali presiahnuť 38°C.

B: Tehotné ženy tiež nesmú prekračovať hranicu 38°C.

C: Teplotu treba odmerať pred každým vstupom do vírivky.

D: Nepožívajte drogy, alkohol, ani iné omamné látky pred vstupom do vírivky

E: Osoby s výraznou nadváhou alebo s ochorením kardiovaskulárneho systému sa musia o vstupe do vírivky poradiť s lekárom.

F: Osoby užívajúce utlmovacie lieky musia taktiež prípadný vstup konzultovať s lekárom

- Nikdy neprilievajte vodu s teplotou vyššou než 40 °C priamo do vodz
- Dôkladne zvážte, resp. úplne vylúčte užitie drog, alkoholu, alebo utlmujúcich liekov pred vstupom do vírivky, mohlo by to mať za následok prílišné kolísanie tlaku a zvýšenú záťaž na srdce. Bežné symptómy sú napríklad ospalosť, spomalenosť a odpadávanie vzniknuté prehriatim organizmu. Toto sa môže znásobiť ešte u tehotných žien. Konzultácia s lekárom je nevyhnutná vopred.
- **Dbajte aj na elektrickú bezpečnosť zariadenia, konzultujte prípadné otázky s kvalifikovaným elektrikárom**

KONZULTÁCIA S VAŠIM LEKÁROM JE NEVYHNUTNÁ

- Vírivka nesmie mať teplotu vody pod 4 °C
- Nikdy nepoužívajte vírivku sami
- Osoby s infekčným ochorením nesmú používať vírivku
- Nepoužívajte vírivku ihneď po namáhavej fyzickej aktivite
- Vstupujte a vystupujte z vírivky pomaly a opatrne, zamedzte šmyknutiu
- Čerpadlo zapínajte len keď je vírivka naplnená vodou
- Ihneď opustite vírivku ak ste ospalí alebo unavení
- Nepridávajte do vody chemikálie
- Odkúšajte zariadenie pred prvým použitím. Oboznámte predajcu v prípade, že ste neobdržali všetky časti podľa návodu, resp. ak je ktorákoľvek časť poškodená
- Produkt je len pre osobné, nie komerčné použitie
- **Tieto inštrukcie si uchovajte pre ďalšie použitie**

Na dosiahnutie 40 °C je potrebné vyhriať vírivku v závislosti od okolitej teploty a začiatocnej teploty vody tak ako je ukázané v tabuľke:

Okolité teplota	Teplota vody	Požadovaná teplota	Dĺžka vyhrievania
15 °C	15 °C	40 °C	18.5 h
20 °C	20 °C	40 °C	15 h
25 °C	25 °C	40 °C	11.5 h
30 °C	30 °C	40 °C	8.5 h
35 °C	35 °C	40 °C	5.5 h

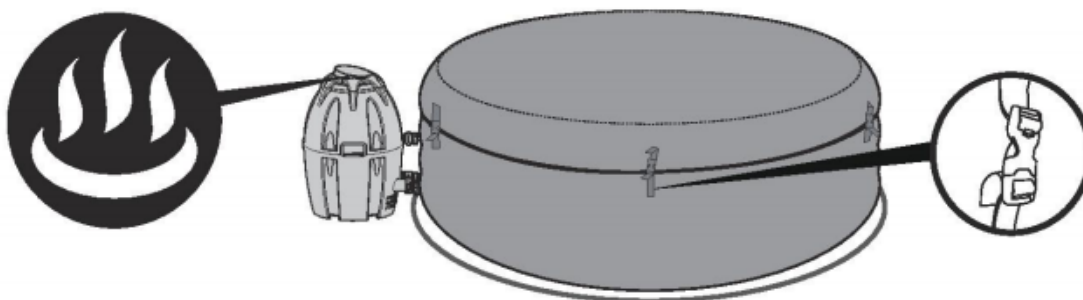

Pri vyhrievaní vírivky ju vždy nechajte zakrytú, skráti to dobu vyhrievania. Ak je okolitá teplota pod 4 °C, vírivku nepoužívajte.

PRE-SETUP CHECK LIST

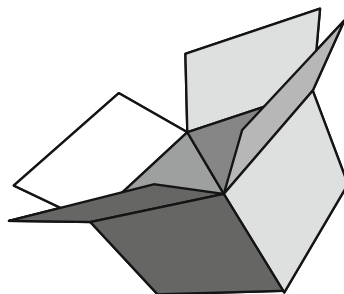

LIMITED EDITION AIRJET S100101 (60079)

— 1.96 m x 61 cm / 77" x 24"



4 - 6



1.5-2°C/h
3-4°F/h



1,325 L/h
350 gal/h















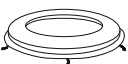







0.8PSI
0.055Bar



775 L
205 gal



805 kg
1,775 Lb

					
01 P05152 1	02 P05326 1	03 P05955 1	04 54112GASS15 1	05 P05956 1	06 P6931ASS16 1
					
07 P05343 1	08 P05345 1	09 P6575ASS16 2	10 P05347 1	11 FAC009B-02ASS17 1	12 P00217 1
					
13 P05320 8	14 / 2	15 P61726ASS18 1	16 P61727ASS18 1	17 P05346 1	18 P6609ASS16 1
					
19 58492 1	20 58416 1				

INSTALLATION



SET-UP INSTRUCTION IN WINTER



< 10°C (50°F)

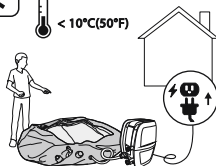

> 15°C (59°F)

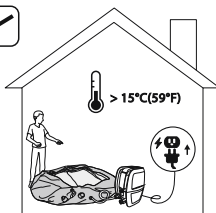

> 15°C (59°F)

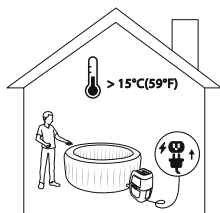

1

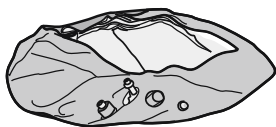

2

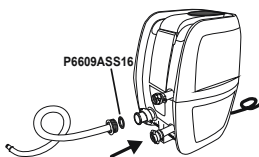

3

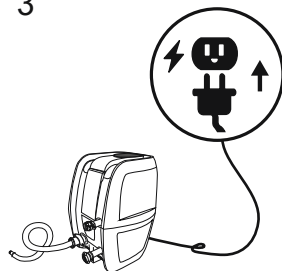

4

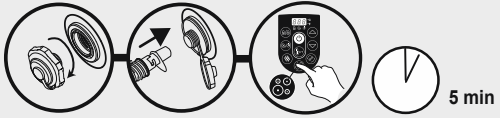
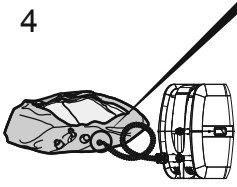

5

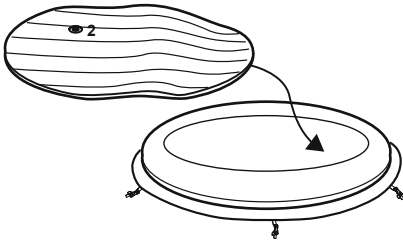

6

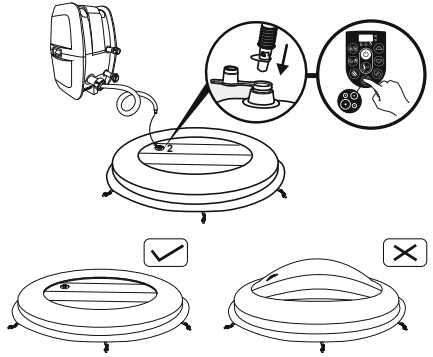

7

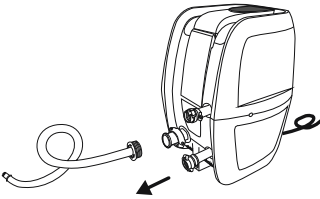

8

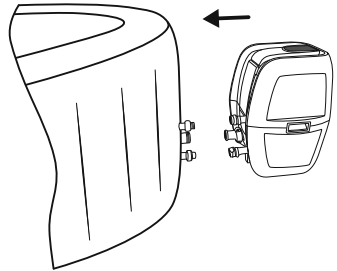

9

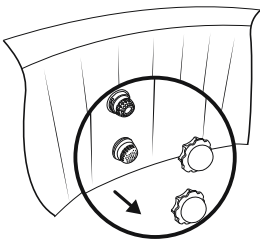

10

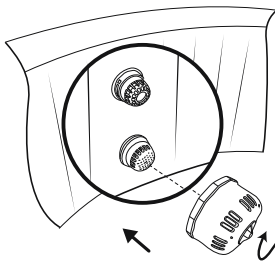

11



INŠTALÁCIA

- Vírivku umiestnite na tvrdý pevný materiál, ktorý znesie ťažký náklad bez problémov – samotná konštrukcia, váha vody, a osôb. Tento povrch musí byť plochý a jednoliaty. Nemôže to byť napríklad koberec. Za toto je zodpovedný majiteľ vírivky.
- Kanalizačný systém musí byť schopný zniesť prietok vody pre vonkajšiu aj vnútornú inštaláciu
- **Vnútorná inštalácia**
 - Môže prinášať určité špecifiká, napríklad vlhkosť ako vedľajší efekt inštalácie, ktorý môže ohroziť papierové, drevené a podobné vybavenie interiéru. Správna ventilácia je dôležitá
- **Vonkajšia inštalácia**
 - Počas plnenia, vypúšťania, alebo používania môže voda tiecť mimo vírivky, preto odtok musí byť blízko.
 - Nevystavujte povrch vírivky priamemu slnečnému žiareniu po dlhú dobu.

PRCD TEST

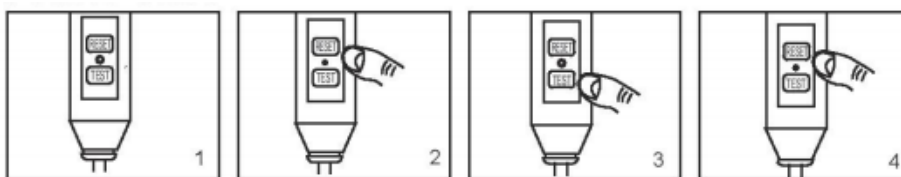

1. **Zapojte kábel do zásuvky**
2. **Stlačte RESET, indikačné svetlo sa zapne**
3. **Stlačte TEST, indikačné svetlo sa vypne**
4. **Stlačte RESET, indikačné svetlo sa zapne**
5. **Stlačte On/Off na 2 sekundy, vase čerpadlo je pripravené na použitie**



Upozornenie:

PRCD kábel musí byť testovaný pred každým použitím, redukuje to riziko elektrického šoku.
 Pred zapojením kábla do zástrčky sa ubezpečte, či jeho napätie je vhodné pre čerpadlo.
 Ak čerpadlo neprešlo testom, nepoužívajte ho. Kontaktujte predajcu.

Všimajte si:

Pri napúšťaní si všimnete, že vzduch uniká z miesta, kde vzduchová hadica je pripojená k čerpadlu. Toto je bežný jav.

Nepoužívajte vzduchový kompresor na napustenie bazéna.

Neťahajte bazén po drsnom podklade, čím by sa mohla poškodiť jeho vložka.

Manometer je len na účely nahustenia, a hodnota na ňom je len orientačná.

Kontrola vzduchového ventilu:

Musí byť skontrolovaný vždy pred hustením, aby sa zabránilo úniku vzduchu. Ak je ventil voľný, zatiahnite ho vhodným kľúčom, a dbajte na nasledovné:

- Neťahujte príliš napevno
- Nerobte tento úkon, kým je zariadenie v prevádzke

Odporúča sa, aby bazénové čerpadlo zapojil do spojovacieho terminálu kvalifikovaný elektrikár, s použitím 2.5mm² pevného medeného vodiča

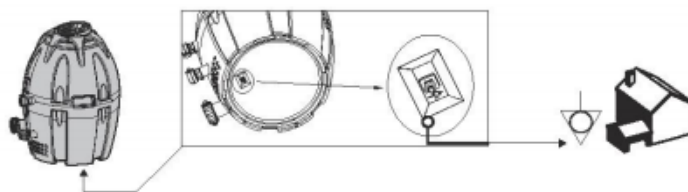

OBSLUHA ČERPADLA

Vždy čerpadlo zresetujte použitím RESET tlačidla, pokiaľ sa dlhšie nepoužívalo
 Dôležité: Zresetujte čerpadlo aj v prípade, ak sa nezmenila teplota vody ani po 4-5 hodinách od aktivácie tepelného systému. S tenkým predmetom pichnite na RESET tlačidlo, a reštartujte ho.

Tento systém nebude fungovať ak je okolitá teplota nad 40 °C, alebo ak je vírivka na priamom slnečnom svetle.



Špecifikácia ovládania



A: Spínač/Vypínač

Čerpadlo má 5-minútový auto vypínač. LED svetlo sa stlmí, keď je čerpadlo zamknuté, žiadna jeho funkcia nebeží. Na zamknutie resp. odomknutie čerpadla, položte prst na lock resp. unlock tlačidlo na 3 sekundy.

B: Šetriaci časový spínač

Je založený na určení času spustenia a dĺžky používania vírivky.

KROK 1: Nastavte dĺžku vyhrievania

A: Zapnite tlačidlo B a LED svetlo začne svietiť

B: Stlačte šípku nadol alebo nahor (G) a nastavte tak dĺžku vyhrievania od 1 do 48 hodín

C: Stlačte B opäť, na potvrdenie dĺžky vyhrievania

KROK 2: Nastavte počet hodín vyhrievania ODTERAZ, keď sa vyhrievanie aktivuje

A: Po nastavení dĺžky vyhrievania LED svetlo začne prebleskovať

B: Stlačte šípky smerom nahor alebo nadol, na nastavenie hodín do času aktivácie vzhrievania od 0 do 99 hodín.

C: Stlačte B znova, alebo jednoducho nestláčajte nič po dobu 10 sekúnd na potvrdenie nastavenia. LED svetlo bude svietiť stále, a odpočítavanie k aktivovaniu vyhrievania začne.

C: Spínač masážneho systému

Tlačidlo C zapnite pre aktivovanie masážneho systému, ktorý pracuje automaticky po dobu 30 minút. Svetlo nad jeho spínacím tlačidlom je červené, keď sa aktivuje.

Dôležité: Tento mód nespúšťajte, ak je plachta na vírivke. Akumulovaný vzduch vnútri môže spôsobiť nevyriešiteľné poruchy systému.

D: Tlačidlo D je na konverziu teploty medzi °C a °F.

E: Tepelné tlačidlo

Toto tlačidlo slúži na aktivovanie tepelného systému. Keď je svetlo nad ním červené, systém pracuje. Keď je zelené, teplota je stabilná a systém nepracuje. Spolu s aktiváciou tepelného systému štartuje automaticky aj filtrácia

F: Spúšťač filtrovania vody

Toto tlačidlo zapína a vypína čerpadlový filter. Keď je aktivované, svetlo nad ním svieti na červeno.

G: Tlačidlá na nastavenie teploty

Ich dlhšie podržanie, či už šípky smerom hore alebo smerom dolu, spôsobí zrýchlený pokles, resp. nárast teploty

H: Vypínač/Zapínač

Stlačte toto tlačidlo na 2 sekundy na aktivovanie kontrolného panela a svetlo sa zmení na zeleno.

Stlačte ho na 2 sekundy na vypnutie všetkých aktívnych funkcií.

I: Led časovač na úsporu energie

Spína sa keď funkcia začne pracovať. Ak svetlo svieti, funkcia je zapnutá

J: LED Displej

Akonáhle je zapnutý, automaticky ukazuje teplotu vody.

Po 72 hodinách filtrácie, bez použitia šetriča, čerpadlo hibernuje a svieti END s aktuálnou teplotou vody. Vtedy sú funkcie vyhrievania a filtrovania vody neaktívne. Na ich opätovnú aktiváciu zapnite LOCK/UNLOCK

Poznámka: Teplota vody môže kolísať za podmienok:

- Okolitá teplota je pod 15 °C
 - Ak plachta nie je na mieste počas aktívnej vyhrievacej funkcie
- Tip: Na zobrazenie aktuálnej teploty vody zapnite filtrovací systém aspoň na minútu. Teplota vody je testovaná externým teplomerom. Odchýlka je max. 2 °C.

Signalizácie

Displej	Príčiny	Dôvody	Riešenia
E01	Senzory na prietok vod pracujú bez stlačenia tlačidla pre filter alebo vyhrievanie	<ol style="list-style-type: none"> 1. Zakončenia senzoru nie sú v správnej pozícii 2. Senzory sú pokazené 	<ol style="list-style-type: none"> 1. Odpojte opatrne zo zásuvky, pobúchajte opatrne čerpadlo z boku a opäť ho zapojte 2. Kontaktujte predajcu pre inštrukcie
E02	Počas filtrovania alebo vyhrievania, senzory na prietok vody toto nezaznamenali	<ol style="list-style-type: none"> 1. Zabudli ste vybrať 2 zátky z vnútra bazéna 2. Filtrové vložky sú špinavé 3. Aktivujte filter a skúste, či vnútri bazéna nahmatáte prúd vody prúdiaci smerom von A: Ak nie, čerpadlo je pokazené B: Ak voda prúdi, ale signalizácia svieti, senzory prúdenia vody sú pokazené 	<ol style="list-style-type: none"> 1. Odstráňte zátky pred vyhrievaním, skontrolujte sekciu montáže v tomto manuáli 2. Odpojte filter zvnútra bazéna a stlačte filter alebo vyhrievací gombík. Ak sa neukáže žiadna signalizácia, očistite alebo vymeňte filterové vložky 3. Kontaktujte predajcu

E03	Teplomer čerpadla zaznamenal vodu s teplotou pod 4 °C	<ol style="list-style-type: none"> 1. Teplota vody je pod 4 °C 2. Ak je teplota vody nad 7 °C, teplomer čerpadla je pokazený 	<ol style="list-style-type: none"> 1. Na túto teplotu nie je vírivka prispôsobená. Odpojte čerpadlo a reštartujte ho keď teplota stúpne nad 6 °C 2. Kontaktujte predajcu
E04	Teplomer čerpadla zaznamenal vodu s teplotou nad 50 °C	<ol style="list-style-type: none"> 1. Teplota vody je nad 50 °C 2. Ak je teplota vody pod 45 °C, teplomer čerpadla je pokazený 	<ol style="list-style-type: none"> 1. Odpojte čerpadlo a reštartujte ho keď teplota klesne na 38 °C. Dôležité: Pred reštartom čerpadla, ho zresetujte 2. Kontaktujte predajcu
E05	Teplomer čerpadla hlási problém s pripojenosťou k zariadeniu	<ol style="list-style-type: none"> 1. Konektory teplomera nepracujú správne 2. Teplomer je pokazený 	Kontaktujte predajcu
E08	Manuálny termálny reset hlási problém	Manuálny termálny reset je vypnutý	<ol style="list-style-type: none"> 1. Odpojte čerpadlo a zresetujte, potom ho znovu zapojte 2. Ak signalizácia stále svieti, pozrite si sekciu TLAČIDLO RESET v manuále 3. Kontaktujte predajcu

ÚDRŽBA

Vírivka bude občas potrebovať viac vzduchu než obvykle, keďže sa bude meniť tlak v nej v závislosti od zmien teploty medzi dňom a nocou. Dodržiavajte inštrukcie montáže a vypúšťajte vírivku pred tým, ako ju naplníte vzduchom na optimálny tlak.

Dôležité: Musíte sa uistiť, že čerpadlo je odpojené, predtým ako sa začnete starať o vírivku, aby ste zamedzili riziku zranenia.

Starostlivosť o vložku filtra

Ideálne je čistiť vložky filtra každý deň. Ich výmena by sa mala robiť na približne týždennej báze, prípadne, ak ostanú veľmi znečistené, alebo vyblednuté.

Údržba vody

Čistenie filtra a výmena jeho vložky nie je dostačujúce. Odporúčame Vám používať bazénové chemikálie, chlórové a brómové tablety (Nie granule). Voda musí byť menená každé cca. 3 dni pri častom používaní. Pri nižšej frekvencii samozrejme nie je potrebné tak časté menenie kvôli znečisteniu. Pred použitím vírivky použite sprchu.

Použitie chemických tabliet:



Použitie chemických tekutín:



Znehodnotenie vírivky kvôli zanedbaniu chemickej starostlivosti sa nevzťahuje pod záruku.

Nastavenie vzduchového ventilu

Pri úniku vzduchu skontrolujte vzduchový ventil, tak že použijete mydlovú vodu. Ak je tam únik, zatahnete ventil. Neufahujte úplne napevno. Toto robte pred každým použitím

Vypúšťanie vírivky

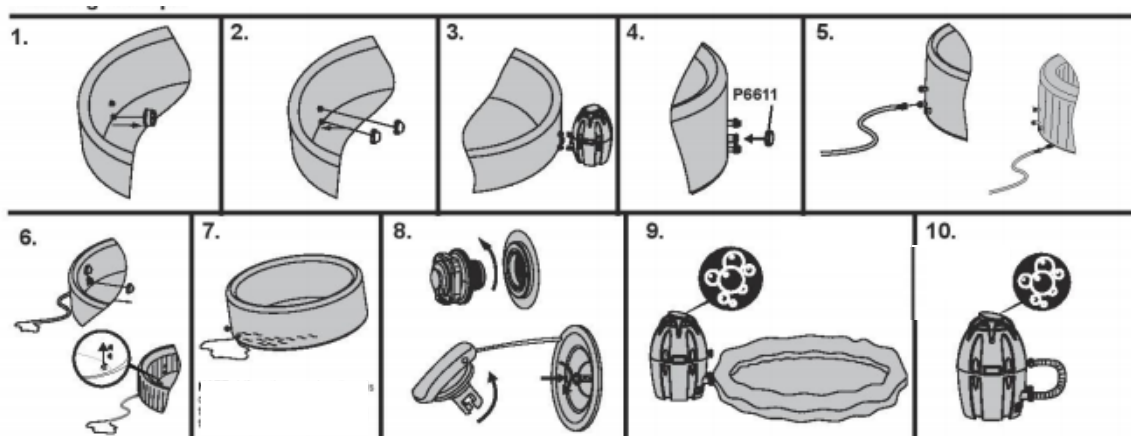

Poznámky k jednotlivým bodom:

- 7: Nadvihnite vírivku keď už je v nej minimum vody
- 9: Vysušte vírivku
- 10: Vysušte čerpadlo

Čistenie vŕivky

Nepoužívajte drsné kefy ani abrazívne čističe

Uschovanie vŕivky

Kompletne suché zariadenie, s odmontovaným filtrom, uschovajte v originálnom balení na suchom, teplom mieste

Bežné problémy a ich riešenie

Problém	Pravdepodobná príčina	Riešenia
Masážny systém nepracuje	Prehriate vzduchové čerpadlo alebo pokazené	Odpojte čerpadlo a nechajte ho vychladnúť na 2 hodiny.
Únik vody	Diera vo vŕivke Voľný vzduchový ventil	Použite mydlovú vodu pre detekciu diery. Vypustite vŕivku. Jednou rukou držte zadnú stranu vzduchového ventilu z vnútornej strany steny vŕivky a otočte kľúčom v smere hodinových ručičiek
Špinavá voda	Krátky čas filtrovania Špinavá vložka filtra Zlá starostlivosť o vodou	Filtrovanie musí byť vykonávané podľa pokynov v manuále, vložky čistené pravidelne a chemikálie sú popísané nižšie v tejto tabuľke
Kontrolný panel nefunguje	Kontrolný panel má auto vypínanie, aktivované po 5 minútach neaktivity. Ak svieti zámok, kontrolný panel je zamknutý.	Odomknite panel tak že stlačíte tlačidlo s 2 zámkami na 3 sekundy. Ak to nepôjde, reštartujte čerpadlo. Ak to nepomôže, kontaktujte predajcu.
Chemikálie	Ako uvedené vyššie v manuále.	Ak si nie ste istí, konzultujte výber chemikálií s predajcom.
PRCD test neúspešný	Problém je veľmi všeobecný.	Tu treba kontaktovať predajcu.
Čerpadlo nejde, alebo nehreje ako má	Teplota nastavená príliš nízka Špinavá vložka filtra Tepelné čerpadlo a súvisiace problémy s vyhrievaním Vŕivka nie je zakrytá	Nastavte vyššiu teplotu Vyčistite filtrovú vložku Odpojte čerpadlo, položte kábel na suché, studené miesto. Reštartujte čerpadlo, ak voda dosiahne 35 °C. Zakryte vŕivku.

Bestway

Sedmibarevné osvětlení LED

Číslo modelu 58492

4,5 V ss Max. 1,8 W IP68 1m Max. teplota okolí: 45°C Obvod třídy 2

VAROVÁNÍ

ČTĚTE A RESPEKTUJTE VŠECHNY POKYNY, TYTO POKYNY SI USCHOVEJTE

Tento zdroj světla se nedá vyměnit. Po skončení životnosti světelného zdroje je nutné vyměnit celý řetěz.

Výstraha týkající se baterií

- Nepoužívejte současně staré a nové baterie.
- Nepoužívejte současně různé typy baterií. Nepoužívejte současně alkalické, standardní (uhlík-zinek) nebo a dobíjecí (nikl-kadmium) baterie.
- Zkontrolujte, že jsou baterie správně vloženy s ohledem na jejich polaritu (+ a -).
- Baterií nezkratujte.
- Nikdy se nepokoušejte dobíjet primární baterie, protože by mohlo dojít k průsakům, ohni nebo výbuchu.
- Nabíjecí baterie je třeba před nabíjením vyjmout z produktu.
- Nikdy se nepokoušejte rozebírat nebo otevírat baterie. Mohli byste se popálit elektrolytem.
- Pokud produkt nebudete používat delší dobu, vyndejte baterie z produktu.
- Vybité baterie z produktu vyjměte.
- Nevyhazujte produkt a baterie do ohně. Pokyny pro správnou likvidaci naleznete ve vašich místních předpisech.
- Baterie nesmí být vystaveny nadměrnému teplu, např. v důsledku slunečního záření, ohně apod.
- Uchovávejte mimo dosah dětí.
- Používejte pouze baterie typu AAA (nejsou součástí balení).



LIKVIDACE

Význam symbolu přeškrtnuté popelnice:

Použitá elektrická zařízení nepatří do běžného domovního odpadu, likvidujte je na k tomu určených sběrných místech. Informace o provozovaných sběrných místech vám poskytnou místní úřady.

Při likvidaci elektrických zařízení na skládkách hrozí únik nebezpečných látek do spodních vod a jejich následně proniknutí do potravního řetězce, což může ohrozit vaše zdraví.

Při obměně zařízení je prodávající ze zákona povinen zdarma odebrat zpět staré zařízení a zajistit jeho likvidaci.

POUŽÍVÁNÍ

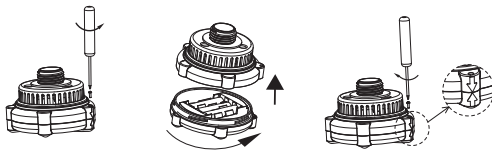

- Instalujte 3 baterie typu AAA (nejsou součástí balení).
- Stiskněte tlačítko: Zapnutí.
- Stiskněte znovu: Změna světelné show.
- Stiskněte a podržte po dobu 3 sekund: Vypnutí.

POZNÁMKA: Při výměně baterií se ujistěte, že je výrobek zcela suchý.
Po zapnutí bude produkt fungovat až dvě hodiny. Poté se automaticky vypne.



INSTALACE

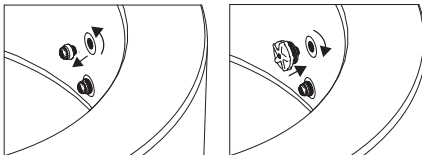

ÚDRŽBA

Pokud se nepoužívá, uložte na suchém místě.

Bestway

7-farebné LED svetlo

Model č.:#58492

CC 4,5 V Max. 1,8 W IP68 1m Max. tepl. prostredia: 45°C Obvod 2. triedy

UPOZORNENIA

PREČÍTAJTE SI VŠETKY POKYNY A DODRŽUJTE ICH. NÁVOD SI ODLOŽTE.

Svetelný zdroj tohto osvetlenia sa nedá vymeniť. Pokiaľ svetlo dosiahne konca životnosti, je treba osvetlenie nahradiť.

Opatrenia pre batérie

- Nepoužívajte súčasne staré a nové batérie.
- Nemiešajte rôzne druhy batérií. Nemiešajte alkalické, štandardné (uhlíkovo - zinkové) alebo dobijacie (niklovo - kadmiové) batérie.
- Batérie nainštalujte správne s ohľadom na polaritu (+ a -).
- Batériu neskratujte.
- Nikdy sa nepokúšajte používať primárne batérie, pretože to môže spôsobiť netesnosti, požiar či výbuch.
- Dobijacie batérie je pred dobíjaním treba vybrať z tohto výrobku.
- Batérie sa nikdy nepokúšajte demontovať či otvárať. Mohlo by to spôsobiť popáleniny elektrolytom.
- Batérie zo zariadenia vyberte, pokiaľ sa nebude dlhší čas používať.
- Vybíť batérie je treba z tohto výrobku vybrať.
- Produkt ani jeho batérie nevyhadzujte do ohňa. Pokyny pre správnu likvidáciu nájdete v miestnych právnych predpisoch.
- Batérie sa nesmú vystavovať nadmernému teplu, ako je priame slnečné žiarenie, požiar alebo podobne.
- Batérie udržiavajte mimo dosah detí.
- Používajte iba batérie typu AAA (nie sú súčasťou balenia).



LIKVIDÁCIA

Význam symbolu prečiarknutého odpadkového koša s kolieskami:

Elektrické spotrebiče nevyhadzujte do netriedeného komunálneho odpadu, využite služby zariadení triedeného odpadu. O informácie o dostupných systémoch zberu sa informujte u vašich miestnych orgánov.

V prípade uloženia elektrických spotrebičov do zeme či na skládky môže dôjsť k uvoľneniu nebezpečných látok do podzemných vôd a ich preniknutiu do potravinového reťazca, čím sa môže poškodiť vaše zdravie a dobré životné podmienky.

Pri výmene starého spotrebiča za nový je maloobchodník zo zákona povinný prevziať starý spotrebič na likvidáciu minimálne bezplatne.

PREVÁDZKA

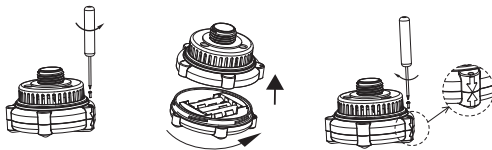

- Nainštalujte 3 batérie typu AAA (nie sú súčasťou balenia).
- Stlačenie tlačidla: Zapnutie.
- Opakované stlačenie: Zmeniť svetelnú šou.
- Stlačenie a podržanie na 3 sekundy: Vypnutie.

POZNÁMKA: Pri výmene batérií sa uistite, že je výrobok úplne suchý. Produkt bude svietiť po dobu dvoch hodín od momentu jeho zapnutia. Potom sa automaticky vypne.



INŠTALÁCIA

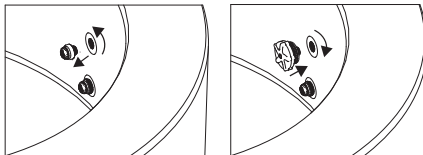

ÚDRŽBA

Pokiaľ sa nepoužíva, skladujte ho na suchom mieste.

